



magnifi mini™

Domowy system nagłośnienia Home Theater Sound Bar System™

Instrukcja obsługi

Dziękujemy za zakup produktu Polk.

Dystrybucja i serwis w Polsce:
Horn Distribution S.A
ul. Kurantów 26
02-873 Warszawa

www.horn.eu

Zawartość pudełka



System sound bar



Pilot



Baterie



Literatura



Kabel zasilający systemu sound bar

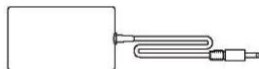

Zasilacz systemu sound bar



Kabel HDMI 6,5'



Kabel optyczny 6'

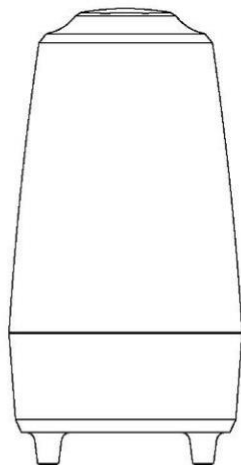

Głośnik subwoofer



Kabel zasilający głośnika subwoofer



Kabel AUX 6'

Podłączanie urządzenia MagniFi Mini do telewizora

1a. Czy gniazdo wejściowe HDMI w telewizorze jest oznaczone jako „ARC”?

TAK

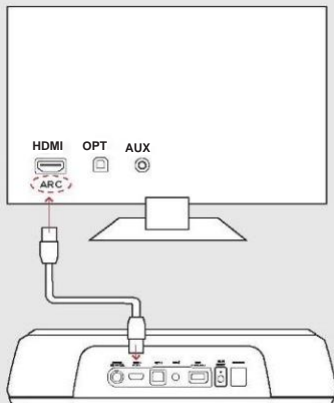

Podłączyć system sound bar do telewizora za pomocą dostarczonego **kabla HDMI**.

NIE

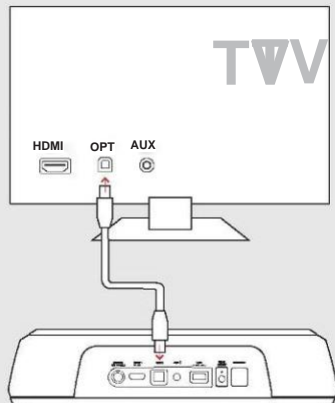

Podłączyć system sound bar do telewizora za pomocą dostarczonego **kabla optycznego**.

* Stosowanie HDMI wymaga, aby telewizor posiadał wejście HDMI ARC.

1b. Twój telewizor nie posiada wyjścia optycznego lub HDMI?

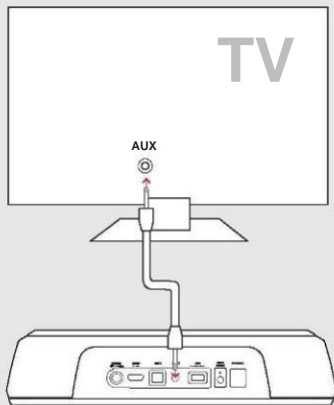

Jeżeli telewizor nie posiada wyjścia optycznego lub HDMI ARC, system sound bar należy podłączyć za pomocą dostarczonego **kabla AUX**.
(Tylko wejścia optyczne i HDMI obsługują dekodowanie Dolby 5.1)

2. Instalacja baterii w pilocie
Włożyć baterie AAA stanowiące część zestawu do pilota.

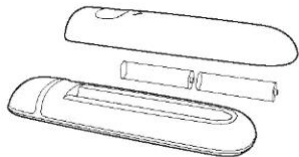

3. Podłączyć kabel zasilający systemu sound bar do wyjścia AC

Czerwona dioda LED zacznie migać w przedniej części systemu, wskazując na jego uruchomienie.

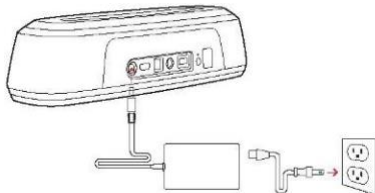



4.

Ustawić głośnik subwoofer i podłączyć go do wyjścia AC

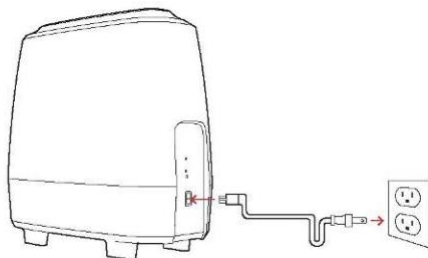
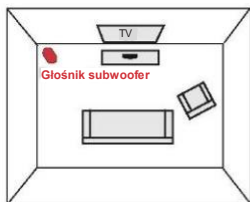
(w celu uzyskania najlepszych efektów głośnik należy umieścić na tej samej ścianie, co telewizor)



UWAGA: System sound bar MagniFi Mini i bezprzewodowy głośnik subwoofer są fabrycznie ustawione do wspólnego działania. W przypadku, gdy głośnik subwoofer przestanie odbierać sygnał audio należy przywrócić połączenie w następujący sposób:

1. Należy włączyć system sound bar. Jednocześnie należy nacisnąć i przytrzymać przycisk *Bluetooth*  i źródła  na systemie sound bar przez 3 sekundy.
2. Należy nacisnąć i przytrzymać przycisk SYNC (synchronizacja) z tyłu głośnika subwoofer przez 3 sekundy.
3. Zielona dioda LED z tyłu głośnika subwoofer zacznie migać szybciej, wskazując na nawiązywanie połączenia pomiędzy systemem a głośnikiem. Po nawiązaniu połączenia dioda będzie ciągle świecić na zielono.

5.

Należy włączyć system sound bar

Nacisnąć przycisk zasilania  na systemie sound bar lub pilocie.

UWAGA: należy upewnić się, że wewnętrzne głośniki telewizora są wyłączone podczas stosowania wejścia optycznego i AUX.

Pilot

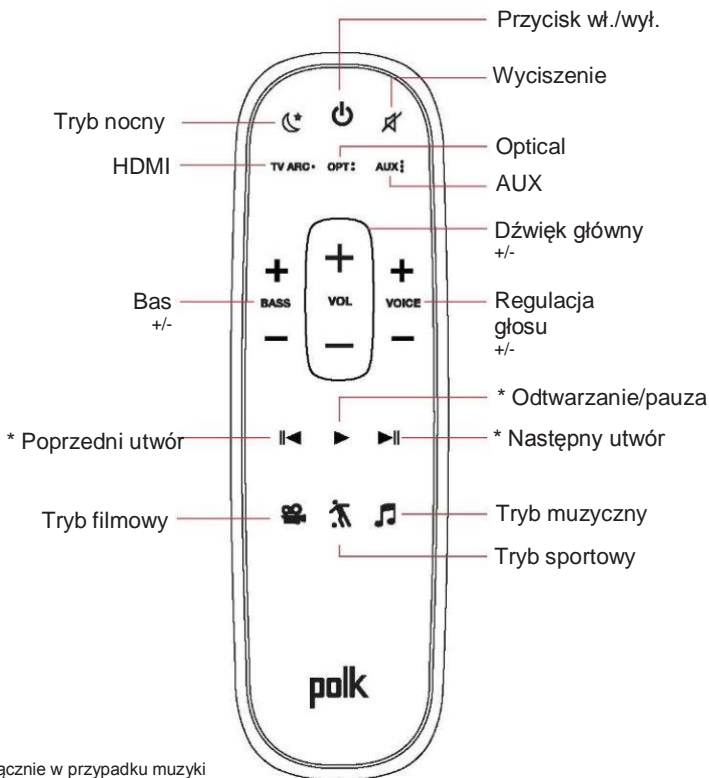

* Wyłącznie w przypadku muzyki

Górny panel systemu sound bar

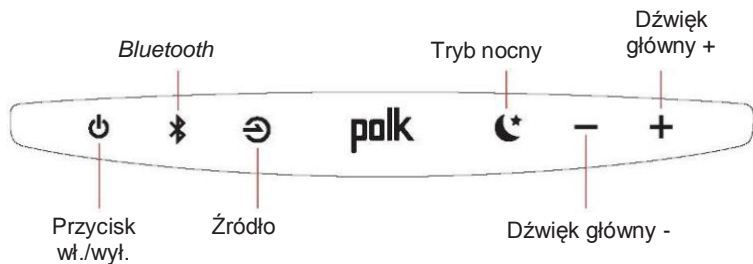

Tyłny panel systemu sound bar

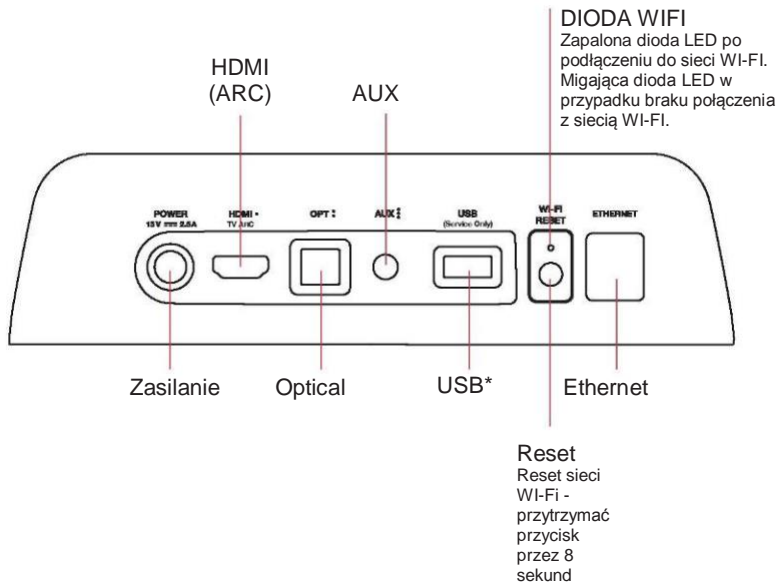

* Do użytku fabrycznego

Diody LED systemu sound bar

Urządzenie MagniFi Mini jest wyposażone w poziomy rząd diod LED, które są wskaźnikami statusów, np. źródło, dźwięk i tryby słuchania.

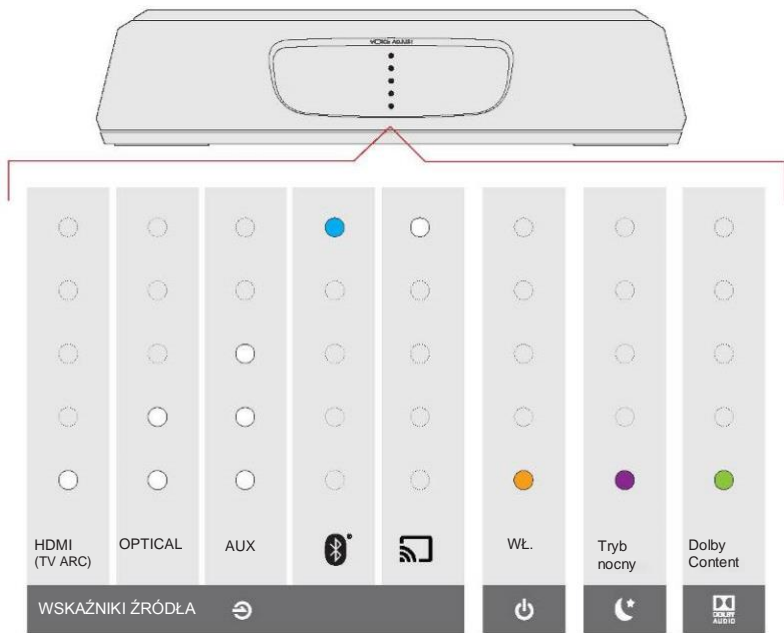

Sterowanie MagniFi Mini za pomocą pilota TV lub satelitarnego/dostawcy kabłówki (tylko na podczerwień)

Urządzenie MagniFi Mini działa najlepiej z dostarczonym pilotem, lecz istnieje możliwość przypisania funkcji obsługi urządzenia ulubionemu pilotowi TV lub dostawcy kabłówki (na podczerwień) w następujący sposób:

WAŻNA INFORMACJA: Oba piloty należy przytrzymać w odległości ok. 12" (30cm) na przeciwko MagniFi Mini podczas naciskania poszczególnych przycisków. Należy odczekać co najmniej sekundę pomiędzy każdym naciśnięciem i upewnić się, że piloty mają nowe baterie

1. Wejść w tryb przypisywania poprzez naciśnięcie i przytrzymanie ↻
Przycisku Źródło na systemie sound bar do momentu usłyszenia dźwięku i migania diod w przedniej części systemu sound bar.
2. Nacisnąć i zwolnić przypisywany przycisk pilota MagniFi Mini (np. Głośność +).
3. Nacisnąć i zwolnić analogiczny przycisk na pilocie TV do momentu usłyszenia podwójnego dźwięku narastającego.
UWAGA: Należy odczekać co najmniej sekundę pomiędzy każdym naciśnięciem!
4. Powtórzyć kroki 2 i 3, aby przypisać przyciski Głośność -, Wyciszenie oraz Zasilanie na pilocie.
5. Wyjść z trybu przypisywania poprzez naciśnięcie i przytrzymanie ↻ przycisku Źródło na systemie sound bar do momentu usłyszenia dźwięku i ustania migania diod w przedniej części systemu sound bar.
6. Należy upewnić się, że pilot obsługuje przyciski (np. Głośność +) przypisane do MagniFi Mini.

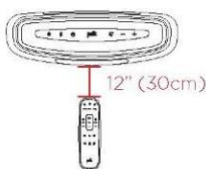

UWAGA:

- W przypadku niepowodzenia w przypisywaniu polecenia słyszalny będzie inny (zstępujący) dźwięk. Prosimy spróbować ponownie.
- MagniFi Mini wyjdzie z trybu przypisywania po 1 minucie od ostatniej aktywności i zapisze przypisane polecenia.

Optymalizacja efektów dźwiękowych

Kontrola basu

Kontrola poziomów głośności basu

Łatwy sposób regulacji głośności basu w celu uzyskania mniejszych lub większych efektów.

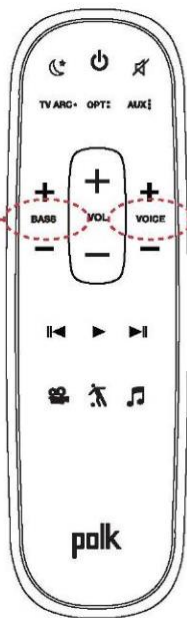
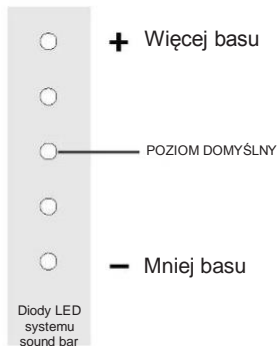

VOICE ADJUST™

Kontrola poziomów dźwięku dialogów

Izolacja i regulacja poziomu kanału głosowego w celu zapewnienia wyraźnych i żywych dialogów.

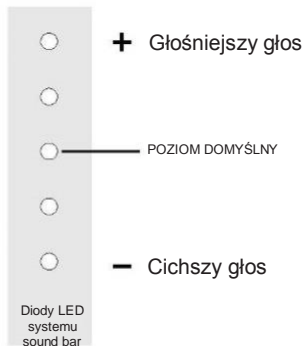



Tryb filmowy

Poprawia odtwarzanie dźwięku telewizora i filmów.



Tryb muzyczny

Poprawia jakość dźwięku podczas słuchania muzyki lub oglądania telewizji lub filmów, w których odtwarzana jest muzyka.



Tryb sportowy

Poprawia jakość dźwięku podczas oglądania wydarzeń sportowych, programów informacyjnych i talk show.



Tryb nocny

Obniża efekt basu i dynamikę dźwięku, jednocześnie podnosząc przystępność głosów podczas słuchania przy niskiej głośności.

Usługi muzyczne

Konfiguracja Chromecast built-in

1. Należy uruchomić system sound bar.
2. Za pomocą telefonu, tabletu lub komputera wejść na adres: chromecast.com/setup
3. Pobrać aplikację Google Home, kliknąć zakładkę urządzenia w aplikacji i wybrać MagniFi Mini. Postępować zgodnie z instrukcjami konfiguracji aplikacji.



4. Podczas przesyłania strumieniowego z aplikacji obsługiwanej przez Chromecast na systemie sound bar włączona będzie biała dioda LED.

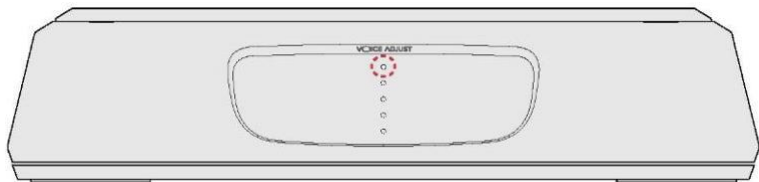

Przywrócenie dźwięku z telewizora: Po zakończeniu korzystania z urządzenia Chromecast built-in należy nacisnąć przycisk źródła na systemie sound bar lub pilocie: TV, HDMI (ARC), OPTICAL, AUX.

Ustawienia *Bluetooth*[®]

1. W celu włączenia *Bluetooth* należy nacisnąć przycisk *Bluetooth*  na systemie sound bar. Niebieska dioda LED na systemie sound bar zacznie migać.

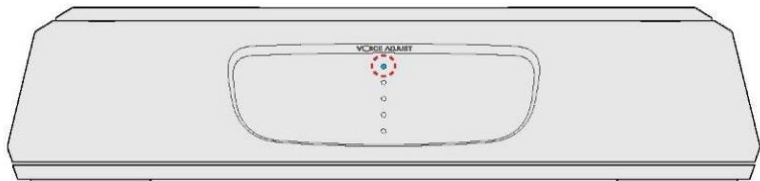

2. Wejść do ustawień *Bluetooth* na telefonie, tablecie lub komputerze i wybrać „Polk MagniFi Mini”. Po nawiązaniu połączenia *Bluetooth* niebieska dioda będzie zapalona.

Uwaga: W celu przejęcia kontroli po podłączeniu innego urządzenia należy nacisnąć przycisk *Bluetooth*.
Przywrócenie dźwięku z telewizora: Po zakończeniu korzystania z funkcji *Bluetooth* należy nacisnąć przycisk źródła na systemie sound bar lub pilocie: TV, HDMI (ARC), OPTICAL, AUX.



1 Viper Way
Vista, CA 92081
800-3777655
www.polkaudio.com

HBP3656G